

Čistička vzduchu Winix

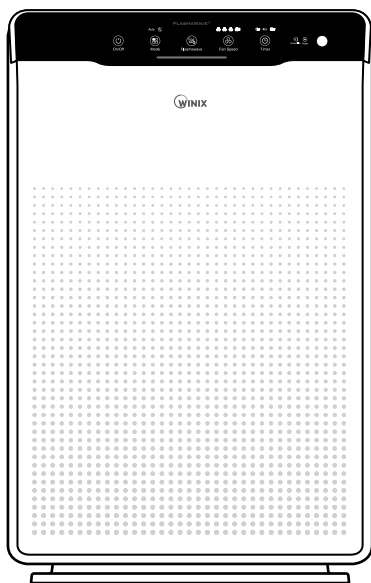

○ Model: **ZERO (AZBU330-HWE)**

Ďakujeme vám za kúpu čističky vzduchu Winix.

○ Návod
na obsluhu



- Pred použitím zariadenia si najskôr pozorne prečítajte tento návod na obsluhu.
- Návod na obsluhu pozorne uschovajte, aby ste doň mohli v budúcnosti nahliadať.

OBSAH

ŠTVORSTUPŇOVÁ FILTRÁCIA	3
OVLÁDACÍ PANEL	4
SPRÁVNE UMIESTNENIE PRÍSTROJA	5
INŠTALÁCIA FILTROV	6
BEZPEČNOSTNÉ POKYNY A UPOZORNENIA	8
UVEDENIE DO PREVÁDZKY	9
AUTO & SLEEP REŽIM	10
REŽIM MANUAL & ČASOVAČ	11
PLASMAWAVE A UKAZOVATEĽ KVALITY VZDUCHU	12
STAROSTLIVOSŤ O FILTRE	13
ÚDRŽBA SENZORA	17
ČISTENIE PRÍSTROJA	18
NAJČASTEJŠIE KLADENÉ OTÁZKY	19
TECHNICKÉ ŠPECIFIKÁCIE PRÍSTROJA	21
ZÁRUČNÉ PODMIENKY	22

► Tento výrobok je určený výhradne na použitie v sieti s napätím 220 – 240 V a striedavým prúdom.

ŠTVORSTUPŇOVÁ FILTRÁCIA

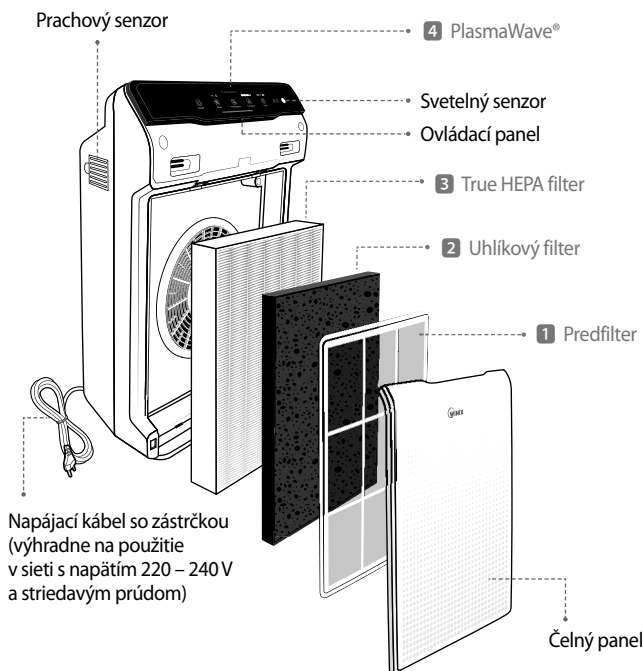

OBSAH DODÁVKY

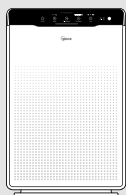

Čistička vzduchu
WINIX

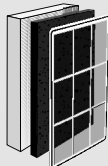

Prefilter / True HEPA filter /
uhlíkový filter

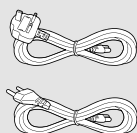

2x napájací kábel so
zástrčkou (1x pre krajiny
EÚ, 1x pre UK, USA)



Návod na obsluhu
a údržbu

OVLÁDACÍ PANEL

Výstup
vzduchu

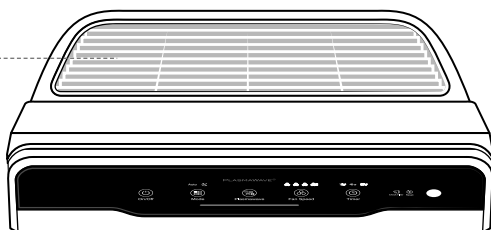

Kontrolka PlasmaWave®:

Ukazuje, či je funkcia PlasmaWave® zapnutá alebo vypnutá.

Tlačidlo na výber režimu:

Stlačením tlačidla volíte režim prístroja (Auto, Sleep).

Indikátor zvolené rýchlosti ventilátora:

Ukazuje zvolenú rýchlosť ventilátora.

Indikátor časovača:

Ak použijete časovač, ukazuje zvolený čas.

Tlačidlo RESET:

Po výmene filtrov stlačte tlačidlo RESET na 5 s.

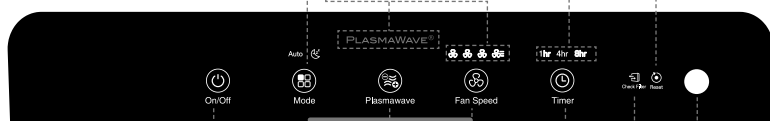

Ukazovateľ kvality vzduchu:

Indikuje kvalitu okolitého vzduchu farebnou trojstupňovou škálou.

Tlačidlo na zapnutie:

Zapína a vypína prístroj.

Tlačidlo PlasmaWave®:

Zapína a vypína funkciu PlasmaWave®.

Tlačidlo na výber rýchlosti ventilátora:

Umožňuje ručné ovládanie jednotky. Stlačením volíte požadovanú rýchlosť ventilátora (Nízka, Stredná, Vysoká, Turbo).

Časovač:

Postupným stlačením nastavte požadovaný čas prevádzky (1 hodina, 4 hodiny, 8 hodín, časovač vypnutý).

Svetelný senzor:

Podľa intenzity okolitého svetla automaticky tlmí jas kontroliek ovládacieho panelu.

Kontrolka výmeny filtrov:

Signalizuje nutnosť výmeny filtrov.

SPRÁVNE UMIESTNENIE PRÍSTROJA

Medzi čističkou a televízorom, rádiom či inými elektrickými prístrojmi **ponechajte medzeru 30 – 45 cm**.

Elektromagnetické interferencie medzi jednotlivými elektrickými prístrojmi by mohli spôsobiť problémy pri ovládaní a správnej funkcii zariadenia.

Umiestnite zariadenie mimo dosahu priameho slnečného žiarenia.

Denné vystavenie slnečnému žiareniu by mohlo spôsobiť problémy pri ovládaní a správnej funkcii zariadenia.

Prístroj vždy umiestnite iba na rovný, tvrdý povrch.

Umiestnenie na mäkký či nerovný povrch môže spôsobiť nepríjemné zvuky či vibrácie.

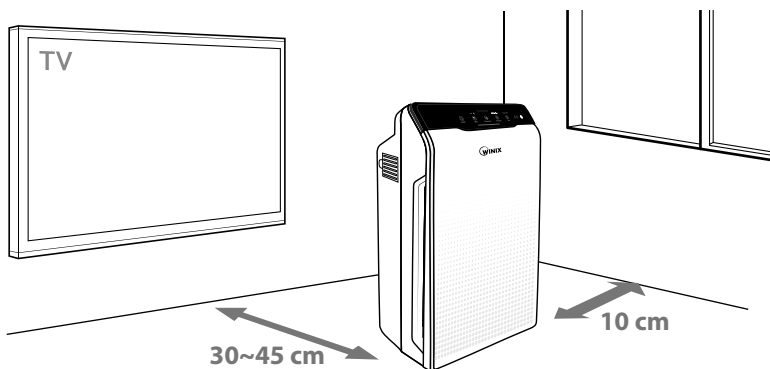

VAROVANIE

Nevhodné zaobchádzanie v rozpore s týmto návodom môže viesť k úrazu, smrti alebo škodám na majetku či na používanom zariadení.



Nepoužívajte zariadenie v miestach, kde sa môžu objavovať výpary z olejov alebo do blízkosti veľkého množstva kovového prachu.



Nepoužívajte v blízkosti tepelných zdrojov.



Nikdy nepoužívajte zariadenie v žiadnom dopravnom prostriedku (nákladný automobil, dodávka, loď a pod.).



Nepoužívajte zariadenie v miestach so zvýšenou koncentráciou nebezpečných plynov.



Nepoužívajte zariadenie v prítomnosti horľavých materiálov (aerosóly, palivá, plyn a pod.).



Neumiestňujte zariadenie do miest s prívanom alebo tam, kde veľmi prudí vzduch – snímač kvality vzduchu by nemusel správne pracovať.



Neumiestňujte zariadenie priamo pod elektrickú zásuvku.



Nepoužívajte zariadenie vo vlhkom prostredí, kde by zariadenie mohlo navlhnúť.

※ Toto zariadenie nie je určené do miestností, kde sa uchovávajú dôležité dokumenty alebo umelecké diela.

INŠTALÁCIA FILTROV

Súčasťou balenia sú všetky potrebné filtre. Pred vložením do prístroja je nutné ich vybrať z plastového obalu.

- ※ Ak z filtrov neodstránite obal, môže dôjsť k poškodeniu zariadenia.
- ※ Pred inštaláciou filtrov sa uistite, že je zariadenie vypnuté, a odpojte ho od zásuvky.

- ① Čelný panel uchopíte z boku za vonkajšie horné okraje a opatrne ho odklopte ťahom k sebe.

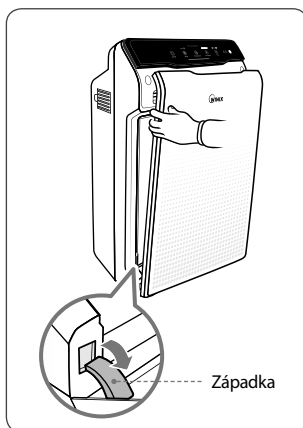

- ② Vyberte z prístroja filtre uložené v plastovom obale.

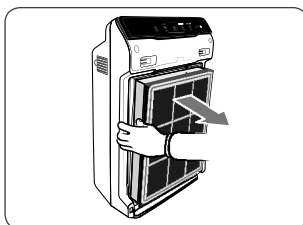

- ③ Odstráňte z filtrov obal.

- Ak je zariadenie v prevádzke s nevybalenými filtermi, môže dôjsť k nadmernému hluku, deformáciám materiálov alebo požiaru zariadenia kvôli prehriatiu.

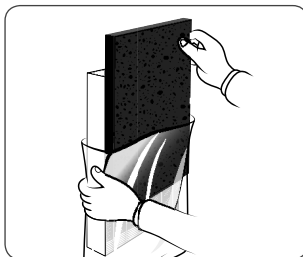

 **Poznámka**

- Detailné informácie týkajúce sa starostlivosti o filtre a ich výmeny nájdete na stranách 13 – 15.

INŠTALÁCIA FILTROV

④ Filtre vráťte späť na pôvodné miesto.

Správne poradie inštalácie filtrov:

3 True HEPA filter (vzadu)

2 Uhlíkový filter (uprostred)

1 Prefilter (vpredu)

- Prefilter nainštalujete tak, že najprv vložíte dolné výstupky do otvorov vnútri zariadenia a hornej časti zacvaknete západky do otvorov v zariadení tak, aby ste zreteľne počuli, ako zapadli na miesto.

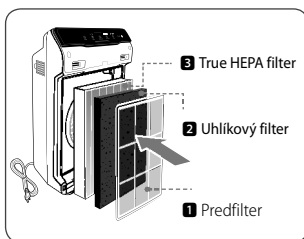

⑤ Čelný kryt zariadenia nasadíte späť tak, že najprv zasuniete do prístroja západky a potom pomaly zavriete kryt, kým sám vďaka magnetu nezostane držať.

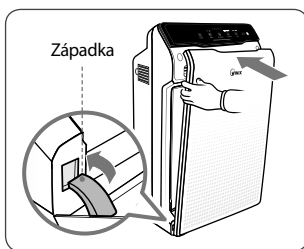

⑥ Údržba a výmena filtrov:

Filter	Kontrolka výmeny filtrov	Interval čistenia	Interval výmeny
1 Umývateľný prefilter	nie je	1x 14 dní	Permanentný, nemení sa
2 Uhlíkový filter	nie je	Nie je umývateľný	1 x 3 mesiace
3 True Hepa filter	 Check Filter		Podľa času prevádzky, väčšinou 6–12 mesiacov

※ X Interval výmeny filtrov je závislý od času prevádzky a prostredia, v ktorom sa čistička prevádzkuje.

※ Pre optimálnu prevádzku zariadenia je nutné čistiť prefilter každých 14 dní, čím sa predlžuje životnosť ďalších filtrov.

Pre nákup filtrov sa obráťte na svojho predajcu.

Toto zariadenie je kompatibilné iba s filtrom

 WINIX

FILTER

A

číslo 115115

BEZPEČNOSTNÉ POKYNY

Skôr ako začnete zariadenie používať, najskôr si pozorne prečítajte návod na obsluhu. Nevhodné zaobchádzanie v rozpore s týmto návodom môže viesť k úrazu alebo škodám na majetku.

Pred zapnutím zariadenia sa uistite, že sú v ňom vložené vybalené filtre.

Prevádzka zariadenia bez filtrov môže viesť ku skráteniu jeho životnosti, prípadne aj k úrazu elektrickým prúdom.

Uistite sa, že v otvoroch čističky nie sú žiadne predmety.

Dajte pozor predovšetkým na malé veci ako mince, špendlíky, kolíčky a podobne.

Nedotýkajte sa vnútorných častí zariadenia vlhkými rukami.

Vysoké napätie môže spôsobiť elektrický šok.

Uistite sa, že otvory na vstup a výstup vzduchu nie sú ničím blokované.

V prípade upchatia môže dôjsť k zvýšeniu vnútornej teploty prístroja, jeho poškodeniu a nežiaducej deformácii materiálu.

Na zariadenie nestúpajte ani nesadajte a nekladte naň ťažké predmety.

Môže dôjsť k zraneniu, poškodeniu alebo zničeniu zariadenia.



VAROVANIE

Nevhodné zaobchádzanie v rozpore s týmto návodom môže viesť k úrazu, smrti alebo škodám na majetku či na používanom zariadení.



Neodpájajte prístroj od zásuvky ťahom za napájací kábel.



Neohýbajte napájací kábel ani ho nezaväzujte, keď je prístroj v prevádzke.



V prípade, že dôjde ku kontaktu prístroja s vodou, odpojte prístroj od elektrickej siete a kontaktujte servis.



Prístroj neodpájajte od elektrickej siete ani nepremiestňujte, ak je v prevádzke.



Nezapájajte do rovnakej zásuvky s iným prístrojom.



Nedotýkajte sa zástrčky vlhkými rukami.



Ak prístroj nepoužívate, odpojte ho od elektrickej siete.



Napájaciu šnúru je možné poškodiť, preto za ňu neťahajte silou, nadmerne ju neohýbajte ani nenavíjajte a nekladte na ňu ťažké predmety.

✘ Ak je napájací šnúra poškodená, nesnažte sa ju sami opravovať. Všetky zásahy do zariadenia smie vykonávať iba autorizovaný servis určený distribútorom.

✘ Tento prístroj nie je určený na to, aby ho používali osoby (vrátane detí) s obmedzenými fyzickými, zmyslovými alebo duševnými schopnosťami či osoby, ktoré nemajú príslušné skúsenosti a/alebo znalosti, iba ak by na ne dozerala osoba zodpovedná za ich bezpečnosť alebo od nej dostali pokyny, ako prístroj používať, a musia porozumieť rizikám spojeným s používaním prístroja.

✘ Je nutné dozerať na deti, aby sa s prístrojom nehrali.

UVEDENIE DO PREVÁDZKY

- ① Zapojte napájací kábel do zásuvky a do prístroja (zvoľte variant pre EÚ zásuvky).

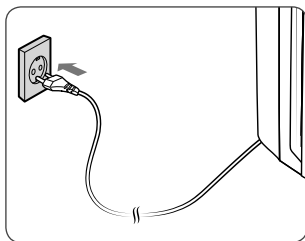

- ② Stlačte tlačidlo na zapnutie/vypnutie prístroja.

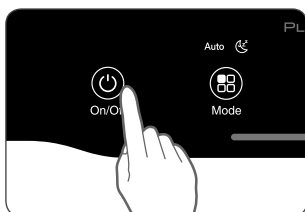

✓ **Poznámka**

- Počas prvých 30 sekúnd prebehne nastavenie senzora podľa kvality okolitého vzduchu.

- ③ Prístroj je pri každom prvom zapnutí automaticky nastavený na AUTO režim so zapnutou funkciou PlasmaWave®.

- V AUTO režime sa rýchlosť otáčok ventilátora sama prispôbuje kvalite okolitého vzduchu.
- Funkcia PlasmaWave® pomáha k odstráneniu všetkých vzdušných nečistôt.

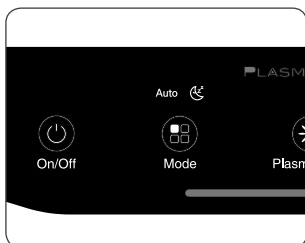

✓ **Poznámka**

- Ak sa pri zapnutom režime AUTO kvalita vzduchu zlepší, zníži sa rýchlosť otáčok ventilátora na hodnotu Low (Nízka).
- Pri zapnutom prístroji možno začujete bzučivé alebo cvrčiace zvuky. Ich frekvencia a vnímaná intenzita závisí od čistoty vzduchu, jeho vlhkosti a hluku z okolia. Ide o sprievodný jav funkcie PlasmaWave® a nejde o chybu prístroja. Ako vypnúť PlasmaWave® sa dozviete na strane 12.

AUTO, SLEEP režim

1. Režim AUTO (automatický režim)

Prachový senzor automaticky nastaví otáčky ventilátora podľa aktuálnej miery znečistenia vzduchu.

① **Stlačte tlačidlo na výber režimu a vyberte režim AUTO.**

- Správnu voľbu spoznáte podľa rozsvietenej kontrolky. Režim sa následne spustí.

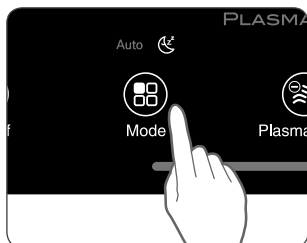

✓ **Poznámka**

- V automatickom režime sa rýchlosť otáčok ventilátora riadi podľa kvality vzduchu. Ak sa kvalita vzduchu zhorší, zvýši sa rýchlosť otáčok ventilátora. Hneď ako sa kvalita vzduchulepší, rýchlosť sa automaticky zníži.

2. Režim SLEEP (Nočný režim)

① **Stlačte tlačidlo na výber režimu a vyberte režim SLEEP.**

- Správnu voľbu spoznáte podľa rozsvietenej kontrolky. Režim sa následne spustí.

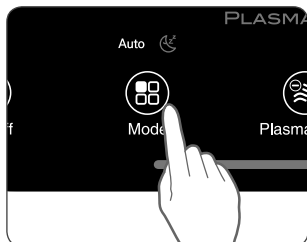

✓ **Poznámka**

- V nočnom režime je rýchlosť otáčok ventilátora automaticky nastavená na hodnotu Low (Nízka). Stlačením tlačidla na výber prevádzkového režimu môžete rýchlosť zmeniť.
- V tomto režime je tiež vypnutý ukazovateľ kvality vzduchu.

Režim MANUAL a Časovač

3. Režim MANUAL (nastavenie rýchlosti ventilátora)

V prípade potreby je možné si zvoliť rýchlosť otáčok ventilátora podľa svojho uváženia z hodnôt Low, Medium, High, Turbo (Nízka, Stredná, Vysoká, Turbo).

- 1 Stlačte tlačidlo na výber režimu a vyberte požadovanú rýchlosť otáčok.

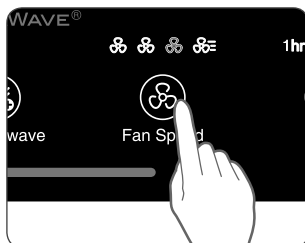

Poznámka

- Keď je vybraný režim MANUAL, je automaticky vypnutý režim AUTO.

4. Časovač

Ak chcete stanoviť čas, keď má byť prístroj v prevádzke, použite časovač.

- 1 Vyberte si požadovaný čas prevádzky stlačením tlačidla časovača.
- Kontrolka časovača zobrazí vami vybranú hodnotu.
 - Pri každom stlačení tlačidla bude indikátor cyklovať v nasledujúcom poradí (1 hodina, 4 hodiny, 8 hodín, žiadna hodnota nesvieti – nie je vybraný žiadny čas).

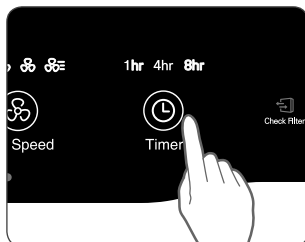

PLASMAWAVE® a UKAZOVATEĽ KVALITY VZDUCHU

5. PlasmaWave®

V štandardnom nastavení je technológia PlasmaWave® vždy aktívna, hneď ako prístroj zapnete.

- 1 Po zapnutí prístroja stlačte tlačidlo PlasmaWave® na vypnutie či zapnutie tejto funkcie.

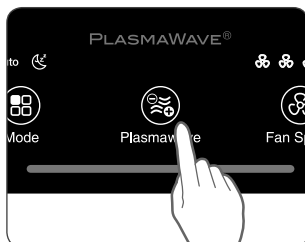

✓ Poznámka

- Ak sa pri zapnutom režime AUTO kvalita vzduchu zlepši, zníži sa rýchlosť otáčok ventilátora na hodnotu Low (Nízka).
- Pri zapnutom prístroji možno začujete bzučivé alebo cvrčiace zvuky. Ich frekvencia a vnímaná intenzita závisí od čistoty vzduchu, jeho vlhkosti a hluku z okolia. Ide o sprievodný jav funkcie PlasmaWave® a nejde o chybu prístroja.

6. Ukazovateľ kvality vzduchu

Ak je ukazovateľ kvality vzduchu aktívny, bude zobrazovať aktuálnu kvalitu vzduchu v troch úrovniach – modrá (dobrá kvalita), žltá (uspokojivá kvalita), červená (zlá kvalita).



✓ Poznámka

- Kvalita vzduchu sa zobrazuje na základe informácií z prachového senzora. V závislosti od kvality okolitého vzduchu a jeho prúdenia môže ukazovateľ kvality vzduchu často meniť farbu alebo, naopak, dlhý čas ukazovať stále rovnakú kvalitu vzduchu. Nejde o chybu prístroja.

STAROSTLIVOSŤ O FILTRE

1. Výmena filtrov

Ak sa rozsvieti indikátor výmeny filtra „Check filter“, je nutné vymeniť True Hepa filter aj uhlíkový filter.

Filter	Kontrolka výmeny filtrov	Interval čistenia	Interval výmeny
1 Umývateľný predfilter	nie je	1 x 14 dní	Permanentný, nemení sa
2 Uhlíkový filter	nie je	Nie je umývateľný	1 x 3 mesiace
3 True HEPA filter	 Check Filter		Podľa času prevádzky, väčšinou 6–12 mesiacov

※ Interval výmeny filtrov je závislý od času prevádzky a prostredia, v ktorom sa čistička prevádzkuje.

※ Pre optimálnu prevádzku zariadenia je nutné čistiť predfilter každých 14 dní, čím sa predlžuje životnosť ďalších filtrov.

Pre nákup filtrov sa obráťte na svojho predajcu.

Toto zariadenie je kompatibilné iba s filtrom



číslo 115115

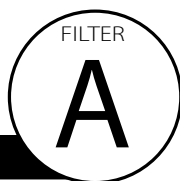

Uhlíkový filter a True HEPA filter



Poznámka

- Životnosť filtrov je závislá od kvality okolitého vzduchu. Čím viac je v ňom prachu, tým viac sa ho akumuluje vo filtroch a znižuje sa ich životnosť.
- Ak sú filtre silne znečistené alebo vydávajú nepríjemný zápach alebo ak sa znateľne zníži rýchlosť otáčok ventilátora, vymeňte filtre, aj keď kontrolka „Check filter“ ešte nesvieti.

STAROSTLIVOSŤ O FILTRE

2. Vybratie filtrov

Pred výmenou filtrov sa uistite, že je prístroj vypnutý a odpojený od siete.

- 1 Čelný panel uchopíte z boku za vonkajšie horné okraje a opatrne ho odklopte ťahom k sebe.

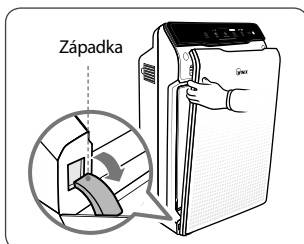

- 2 Stlačte úchytky na hornom okraji predfiltra a vyberte ho.

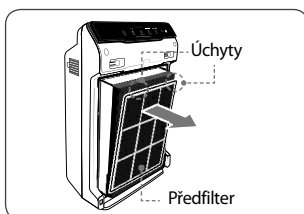

- 3 Vyberte uhlíkový filter a potom True Hepa filter ťahom za vrchnú časť každého filtra.



3. Príprava nových filtrov

- 1 Vyberte filtre na výmenu z plastového obalu.
 - Ak je zariadenie v prevádzke s nevybalenými filtrami, môže dôjsť k nadmernému hluku, deformáciám materiálov alebo požiaru zariadenia v dôsledku jeho prehriatia.

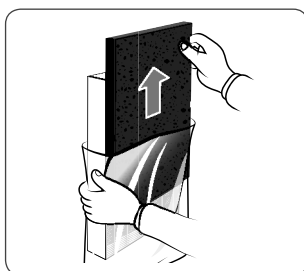

Poznámka

- V tomto zariadení je možné používať iba originálne Winix filtre určené pre daný model.

STAROSTLIVOSŤ O FILTRE

4. Výmena filtrov

- 1 Vložte najprv True HEPA filter a potom Uhlíkový filter.

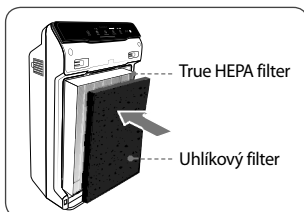

- 2 Vložte predfilter.
 - Predfilter nainštalujete tak, že najprv vložíte dolné výstupky do otvorov vnútri zariadenia a v hornej časti zacvaknete západky do otvorov v zariadení tak, aby ste zreteľne počuli, ako zapadli na miesto.

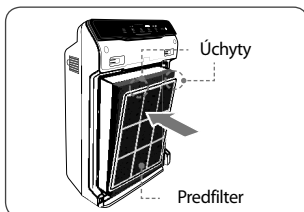

- 3 Čelný kryt zariadenia nasadíte späť tak, že najprv zasuniete do prístroja západky a potom pomaly zatvárajte kryt, kým sám vďaka magnetu nezostane držať.

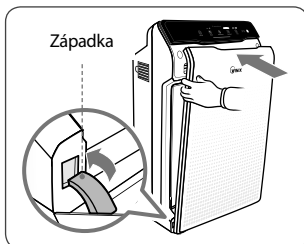

5. Resetovanie jednotky

- 1 Po výmene filtrov je potrebné resetovať kontrolku „Check filter“. Zapnite prístroj a po dobu 5 sekúnd podržte tenký predmet, ako napríklad svorku na papier, v otvore tlačidla RESET.

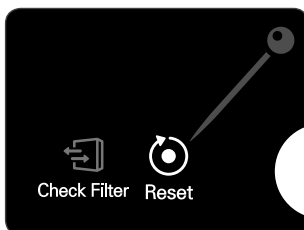

STAROSTLIVOSŤ O FILTRE

6. Čistenie filtrov

Časť čistenia filtra vždy závisí od kvality vzduchu.

- ① Na čistenie predfiltera používajte vysávač alebo mäkkú kefu. Ak je predfilter viac znečistený, je možné ho umyť vo vode s izbovou teplotou.
- Nepoužívajte žiadne čističe ani mydlo.
 - Pred opätovným použitím nechajte filter riadne vysušiť najmenej 24 hodín.

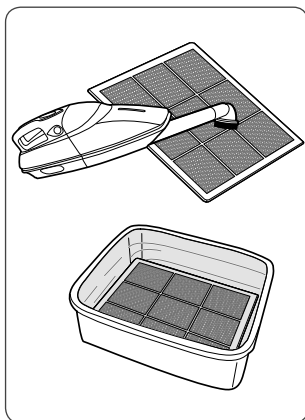

※ Ak sa predfilter zničí alebo potrebuje výmenu:

Kontaktujte vášho predajcu



Poznámka

- Nepoužívajte na čistenie benzén, alkohol ani iné prchavé látky, ktoré môžu filter poškodiť alebo spôsobiť jeho odfarbenie.
- Predfilter je po vyčistení znovu použiteľný.
- Nepoužívajte na čistenie vodu teplejšiu než 40 °C a žiadne prchavé látky, ako napr. riedidlo.
- Po umytí predfilter riadne vysušte na dobre vetranom mieste, inak by mohol spôsobovať nepríjemný zápach.

ÚDRŽBA SENZORA

Starostlivosť o prachový senzor

Aby prachový senzor, ktorý deteguje pevné znečisťujúce častice, dobre fungoval, je nutné ho minimálne každé dva mesiace vyčistiť. Ak prístroj prevádzkujete vo veľmi prašnom prostredí, čistite senzor častejšie.

- 1 Otvorte kryt prachového senzora.

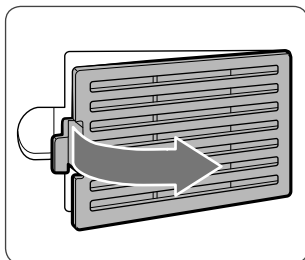

- 2 Použite vatové tyčinky na čistenie uší, aby ste očistili šošovku senzora a jej okolie.

- Na čistenie je vhodná iba čistá voda, žiadne prchavé látky ako alkohol či acetón.

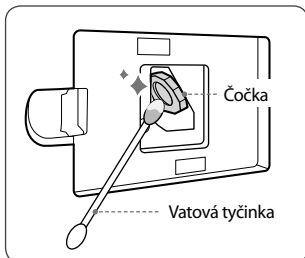

- 3 Suchou vatovou tyčinkou vytrite zo šošovky a okolia všetku zostávajúcu vlhkosť.

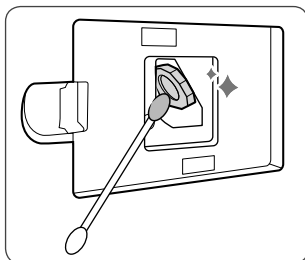

- 4 Zavrite kryt prachového senzora.

- Kryt senzora je možné čistiť pomocou vysávača.

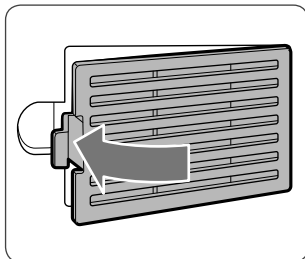

ČISTENIE PRÍSTROJA

1. Čistenie vonkajšieho a vnútorného povrchu prístroja

① Čistenie vonkajšieho priestoru

Utrite povrch prístroja handričkou mierne navlhčenou vo vode s izbovou teplotou. Potom ho vytrite do sucha.

- Vykonávajte túto údržbu optimálne raz až dvakrát za mesiac.

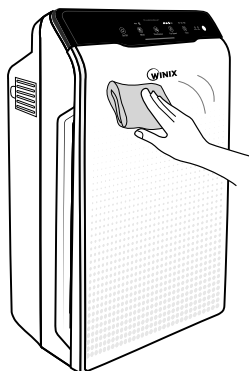

② Čistenie vnútorného priestoru

Odklopte čelný panel, vyberte filtre a vysajte vysávačom vnútorný priestor prístroja.

- Vykonávajte túto údržbu optimálne raz až dvakrát za mesiac.

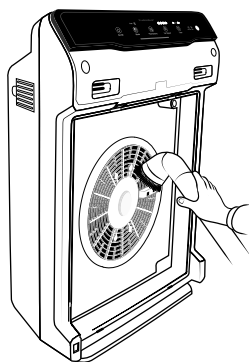

Poznámka

- Pred čistením prístroja ho vždy vypnite, odpojte od elektrickej siete a vyčkajte, až vychladne.
- Nikdy nerozoberajte, neupravujte ani neopravujte prístroj sami.
- Nepoužívajte na jeho údržbu ani v jeho blízkosti horľavé tekutiny a spreje.
- Nedovoľte deťom, aby s prístrojom manipulovali alebo ho čistili.
- Pred čistením alebo údržbou prístroja sa uistite, že je vypnutý a odpojený od elektrickej siete.

NAJČASTEJŠIE KLADENÉ OTÁZKY

Problém	Možné riešenia
Prístroj sa nedá zapnúť.	<ul style="list-style-type: none">• Nedošlo k výpadku prúdu?<ul style="list-style-type: none">- Skontrolujte, či funguje osvetlenie a iné elektrické spotrebiče v miestnosti, a skúste zapnúť prístroj znovu.
V režime AUTO prístroj nefunguje.	<ul style="list-style-type: none">• Zvolili ste naozaj režim AUTO?<ul style="list-style-type: none">- Stlačte opakovane tlačidlo na výber režimu, kým nevyberiete režim AUTO.• Nie je senzor upchatý alebo zablokovaný?<ul style="list-style-type: none">- Utrite senzor vlhkou handričkou a potom vysušte.
Prístroj vibruje a je príliš hlučný.	<ul style="list-style-type: none">• Nie je prístroj umiestnený na nerovnom povrchu?<ul style="list-style-type: none">- Presuňte prístroj na rovný, pevný povrch.
Napájací kábel a zástrčka sú horúce.	<ul style="list-style-type: none">• Je zástrčka správne zapojená do zásuvky?<ul style="list-style-type: none">- Skontrolujte správne zapojenie.

NEJČASTĚJI KLADENÉ OTÁZKY

Problém	Možné riešenia
Prístroj vydáva nepríjemný zápach.	<ul style="list-style-type: none">• Používate zariadenie v miestnosti s veľkým množstvom dymu, prachu a pachov?<ul style="list-style-type: none">- Vyčistite otvory na vstup vzduchu, umyte predfilter.- Vymeňte filter.- Kontaktujte svojho predajcu čo sa týka možnej poruchy.
Čistička nečistí vzduch dostatočne.	<ul style="list-style-type: none">- Skontrolujte, či nie sú senzory upchaté alebo zablokované.- Presuňte zariadenie do miesta, kde je znečistenie.- Vymeňte filtre – zanesené filtre nedokážu znečisťujúce látky ďalej pohlcovať.
Ovládací panel je stmienený.	<ul style="list-style-type: none">• Nie je svetelný senzor blokový?<ul style="list-style-type: none">- Odstráňte nečistoty na svetelnom senzore.- Ak je čistička v AUTO režime, automaticky sa prepne do SLEEP režimu sa stmieneným jasom kontroliek, ak sa zníži intenzita svetla v miestnosti.

Odpovede na ďalšie časté otázky nájdete na stránkach <http://www.cisticky-winx.sk/>.

TECHNICKÁ ŠPECIFIKÁCIA PRÍSTROJA

Názov modelu	ZERO (AZBU330-HWE)
Sieťové napätie	AC 220 - 240 V, 50 / 60 Hz
Príkon	70 W
Odporúčaná veľkosť miestnosti	99 m ²
Rozmery	380 mm x 208 mm x 600 mm
Hmotnosť	7 kg
Filter	Filter A/Položka: 115115
Predfilter	Položka: 4521-0012-01

※ Technické zmeny vyhradené

LIKVIDÁCIA ZARIADENIA

Nefunkčný výrobok určený na ekologickú likvidáciu odovzdajte zberným dvorom určeným na recykláciu elektrických zariadení. Výrobok nesmie byť likvidovaný v rámci bežného komunálneho odpadu.



Tento symbol uvedený na výrobku alebo v sprievodnej dokumentácii znamená, že použitý výrobok nesmie byť likvidovaný spoločne s komunálnym odpadom. S cieľom ekologickej likvidácie použitý výrobok odovzdajte v určených zberných dvoroch. Správnou likvidáciou výrobku pomôžete zachovať cenné prírodné zdroje a obmedziť potenciálne negatívne dopady na životné prostredie a ľudské zdravie. Pri nesprávnej likvidácii tohto druhu odpadu môžu byť v súlade s predpismi udelené pokuty. Viac informácií o zberných miestach vo vašom regióne získate na príslušnom obecnom úrade. Tento výrobok nesmie byť likvidovaný spoločne s obchodným odpadom.

ZÁRUČNÉ PODMIENKY

Winix poskytuje záruku podľa zákona na materiálové a výrobné chyby komponentov zariadenia a ich servis v trvaní dvoch (2) rokov od dátumu predaja uvedeného na doklade o kúpe. Na uplatnenie záruky je nutné predložiť záručný list alebo doklad o kúpe potvrdený vaším predajcom.

Táto záruka sa nevzťahuje na poruchy vzniknuté v dôsledku použitia v rozpore s určením výrobku, nevhodného zaobchádzania, mechanického poškodenia, zapojenia k inej než predpísanej elektrickej sieti (pozrite údaj na štítku zariadenia), nedodržania podmienok v návode alebo v dôsledku neautorizovaného zásahu do zariadenia. Táto záruka sa nevzťahuje na výmenné filtre zariadenia, ktoré sú bežným spotrebným materiálom a ktorých opotrebenie sa môže prejaviť pred uplynutím záručnej lehoty.

VŠETKY NÁROKY PLYNÚCE ZO ZÁRUKY SÚ ČASOVO OBMEDZENÉ DVOJROČNOU ZÁRUČNOU LEHOTOU.

Winix v žiadnom prípade nezodpovedá za následné škody ani za škody vzniknuté v súvislosti s používaním tohto výrobku. Dĺžka a podmienky tejto záruky platia pre predaj na Slovensku. Ďalšie informácie o záruke a záručnom plnení vám poskytne váš predajca alebo distribútor.

POZNÁMKY



Výhradný distribútor značky Winix pre Českú republiku a Slovensko

Cyril a Metoděj, s.r.o,
Maříkova 1, 621 00, Brno, Česká republika, tel.: +420 549 274 164
www.cisticky-winix.sk

Informácie o predajcoch a servise získate u distribútora.



Kontakt pre otázky
súvisiace s produktmi
a so službami zákazníkom

WWW.WINIX.COM/EU