

- 1 Deň
- 2 Požadovaná (nastavená) teplota
- 3 Zapnuté/vypnuté vyhrievanie
- 4 Noc
- 5 Funkčné tlačidlo
- 6 Obmedzenie dennej teploty (5 dní)
- 7 Obmedzenie nočnej teploty (7 dní)

## Krátky popis funkcií ohrievača NEO

Môžete vybrať z troch režimov:

- 1 **Režim HO (domácnosť)** je vhodný do rodinných domov. Umožňuje zvoliť automatické obmedzenie teploty v noci a počas víkendov. Počas víkendu nedôjde k obmedzeniu dennej teploty.
- 2 **Režim OF (kancelária)** je vhodný do kancelárií a miestností s podobným využitím. Tento režim umožňuje obmedzenie teploty v noci a od piatku večera do pondelka rána. Ak pracujete nadčas, môžete toto obmedzenie jednoducho deaktivovať.
- 3 **Režim CA (chata)** umožňuje udržiavať nízku, obmedzenú teplotu v čase, keď chatu nepoužívate, a nechať systém prepnúť na komfortnú teplotu pred vašim príchodom. Doba s obmedzenou teplotou môžete nastaviť od 1 do 40 dní. Doba s obmedzenou teplotou, ktorú ste nastavili, sa automaticky aktivuje po 48 hodinách od aktivácie komfortnej teploty.

Po aktivácii môžete nastavenie jednoducho potlačiť a zvoliť teplotu a trvanie doby s obmedzenou teplotou tak, aby spĺňala vaše špecifické požiadavky.

## REŽIM HO (DOMÁCNOSŤ)

**Spustenie a zresetovanie** – je potrebné vykonať po dlhodobom výpadku napájania alebo pri prvom použití.

Procedúra spustenia a zresetovania slúži na inicializáciu správneho režimu a fungovania ohrievača.

Dôležité: Existujú dva rôzne spôsoby spustenia.

- 1) Ak na displeji bliká °C – 17 – rE: použite procedúru A.
- 2) Ak na displeji bliká HO: použite procedúru B.

Aby sa daná procedúra aktivovala, musí nastavenie prebehnúť v jednej súvislej sekvencii. Ak procedúru vykonáte nesprávne alebo chybné, vypnite ohrievač a začnite s procedúrou zresetovania odznova.

### Procedúra spustenia A – ak bol ohrievač predtým pripojený do siete a zapnutý:

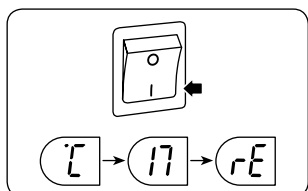

Po zapnutí ohrievača bude na displeji blikáť sekvencia °C – 17 – rE.

Znamená to, že termostat bol dlhodo-  
bo odpojený a je ho treba reštartovať.

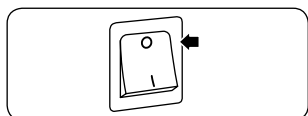

Ohrievač prepnete na štandardné výrobné nastavenia jeho vypnutím sieťovým vypínačom.

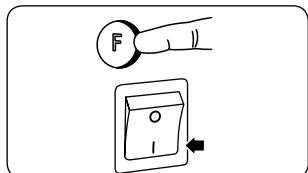

Podržte stlačené tlačidlo (F) a ohrievač zapnite sieťovým vypínačom. Tlačidlo (F) držte stlačené dovtedy, pokiaľ na displeji nezačne blikáť rE, potom ho môžete pustiť.



Po niekoľkých sekundách sa na displeji zobrazí HO (domácnosť).

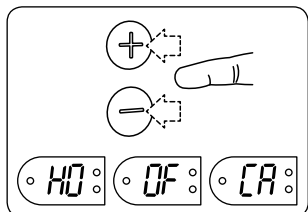

Stláčaním tlačidiel (+) alebo (-) môžete vybrať režim HO, OF (kancelária) alebo CA (chata).

Stlačením tlačidla (F) na dlhšie ako 5 sekúnd voľbu potvrdíte.

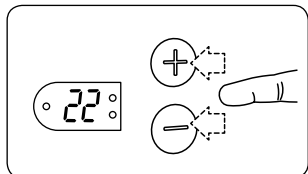

Začne blikáť 22 (°C). Vyberte požadovanú komfortnú teplotu.

Stlačením tlačidla (F) na dlhšie ako 5 sekúnd voľbu potvrdíte. Ak neurobíte nič, po 7 sekundách sa automaticky uloží nastavenie 22 (°C).

### Procedúra spustenia B – ak ohrievač nebol od opustenia továrne nikdy zapnutý:

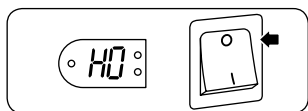

Po zapnutí ohrievača začne na displeji blikáť HO (domácnosť).

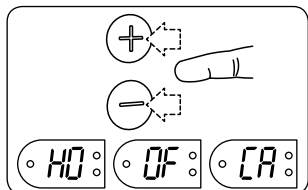

Stláčaním tlačidiel (+) alebo (-) môžete vybrať režim HO (domácnosť), OF (kancelária) alebo CA (chata).

Stlačením tlačidla (F) na dlhšie ako 5 sekúnd voľbu potvrdíte.

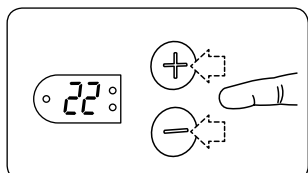

Začne blikáť 22 (°C). Vyberte požadovanú komfortnú teplotu. Stlačením tlačidla (F) na dlhšie ako 5 sekúnd voľbu potvrdíte.

Ak neurobíte nič, po 7 sekundách sa automaticky uloží nastavenie 22 (°C).

## Spustenie nočného obmedzenia teploty

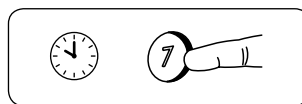

V čase, kedy sa má aktivovať obmedzenie teploty, stlačte na 5 sekúnd tlačidlo (5).

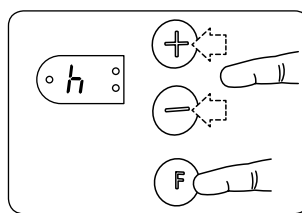

3-krát blikne indikátor h (hodiny) a následne zostane súvislo blikáť indikátor 07.

Tlačidlami (+) alebo (-) nastavte dobu trvania obmedzenia teploty v hodinách. Potvrďte krátkym stlačením tlačidla (F).

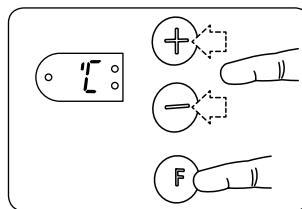

3-krát blikne indikátor °C a následne zostane súvislo blikáť indikátor 17 (°C). Tlačidlami (+) alebo (-) nastavte obmedzenú teplotu. Potvrďte krátkym stlačením tlačidla (F).

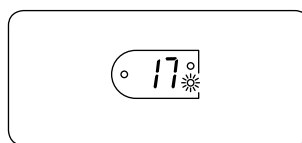

Zelený indikátor (4) zostane pomalým blikaním indikovať aktivované obmedzenie teploty. Teplota sa zníži na nastavenú dobu (v hodinách).

Tento cyklus sa bude opakovať každý večer.

## Spustenie denného obmedzenia teploty

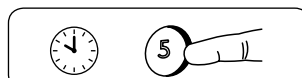

V čase, kedy sa má aktivovať obmedzenie teploty, stlačte na 5 sekúnd tlačidlo (5).

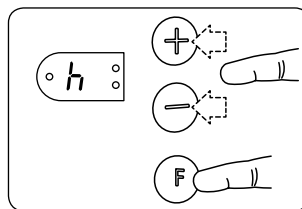

3-krát blikne indikátor h (hodiny) a následne zostane súvislo blikáť indikátor 05.

Tlačidlami (+) alebo (-) nastavte dobu trvania obmedzenia teploty v hodinách. Potvrďte krátkym stlačením tlačidla (F).

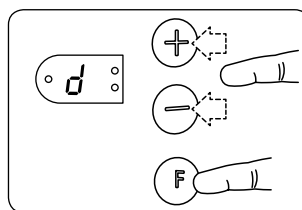

3-krát blikne indikátor d a následne náhodné číslo.

Tlačidlami (+) alebo (-) zadajte správny deň v týždni (pondelok = 1, atď.).

Potvrďte krátkym stlačením tlačidla (F).

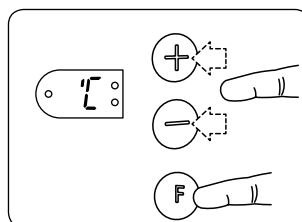

3-krát blikne indikátor °C a následne zostane súvislo blikáť indikátor 17 (°C).

Tlačidlami (+) alebo (-) vyberte požadovanú obmedzenú teplotu.

Potvrďte krátkym stlačením tlačidla (F).

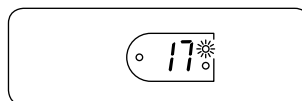

Zelený indikátor (1) zostane pomalým blikaním indikovať aktivované obmedzenie teploty.

Teplota sa zníži na nastavenú dobu (v hodinách). Tento cyklus sa bude opakovať v rovnakú dobu od pondelka do piatku. Sobota a nedeľa zostanú bezo zmeny.

## Zrušenie cyklu obmedzenia teploty

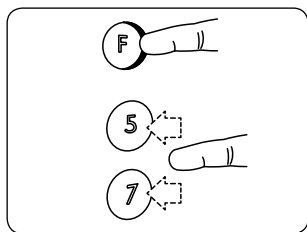

Momentálne aktívny alebo najbližší cyklus obmedzenia teploty potlačíte podržaním tlačidla F a stlačením tlačidla 7 alebo 5. Počas príslušného cyklu zostane indikátor súvislo svietiť. Obmedzenie teploty sa aktivuje v ďalšom cykle.

## Zmena aktuálnej nastavenej teploty

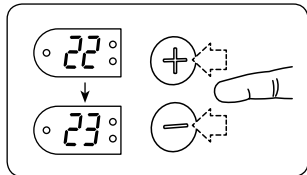

Nastavenie inej teploty počas cyklu s komfortnou alebo obmedzenou teplotou bez jej uloženia (stlačením tlačidla F na 5 sekúnd) bude platiť iba počas aktuálneho cyklu.

## Zmena nastavenia teploty (komfortnej alebo obmedzenej)

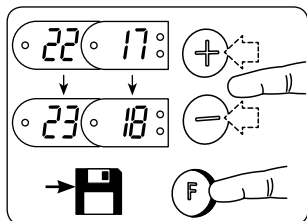

V režime komfortnej alebo obmedzenej teploty vyberte stlačením tlačidiel + alebo - novú komfortnú alebo obmedzenú teplotu.

Nastavenie uložíte stlačením tlačidla F na dlhšie ako 5 sekúnd.

## Zmena trvania obmedzenia teploty alebo úrovne nastavenej obmedzenej teploty

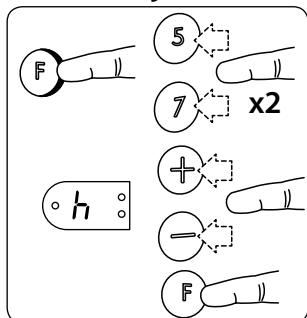

Podržte stlačené tlačidlo F a dvakrát stlačte tlačidlo 7 alebo 5. Uvoľnite tlačidlo F. Indikátor h (hodiny) 3-krát blikne.

Tlačidlami + alebo - nastavte dobu trvania obmedzenia teploty v hodinách.

Potvrďte krátkym stlačením tlačidla F.

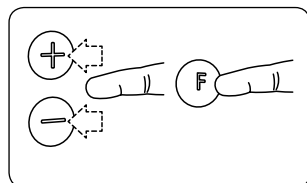

Ak ste stlačili tlačidlo 5 na zmenu nastavenia obmedzenia dennej teploty, 3-krát blikne indikátor d a následne sa zobrazí náhodné číslo. Tlačidlami + alebo - zadajte správny deň v týždni (pondelok = 1, atď.). Potvrďte krátkym stlačením tlačidla F.

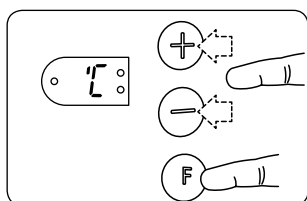

3-krát blikne indikátor °C a následne začne blikáť aktuálne nastavená obmedzená teplota. Tlačidlami + alebo - nastavte požadovanú obmedzenú teplotu.

Potvrďte krátkym stlačením tlačidla F.

## Trvalá deaktivácia funkcie obmedzenia teploty

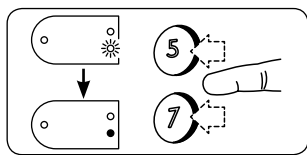

Ak chcete trvalo deaktivovať funkciu obmedzenia teploty, stlačajte tlačidlo 5 alebo 7 dovedy, pokiaľ nezhasne zelený indikátor.

## Detký zámok

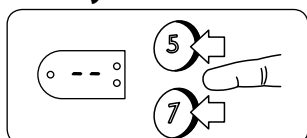

Uzamknutie: Podržte súčasne stlačené tlačidlá 7 a 5 dovedy, pokiaľ sa na displeji nezobrazí --.

Odomknutie: Podržte súčasne stlačené tlačidlá 7 a 5 dovedy, pokiaľ z displeja nezmlizne --.

## Kalibrácia

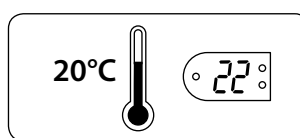

Ak skutočná teplota v miestnosti nezodpovedá nastaveniu ohrievača Neo, mali by ste ohrievač skalibrovať.

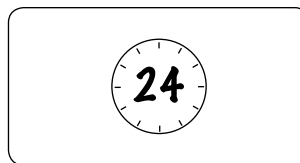

Najprv ponechajte ohrievač v prevádzke pri ustálenej teplote najlepšie minimálne 24 hodín, pri zatvorených dverách a oknách. Uistite sa tým, že Neo reguluje teplotu v miestnosti.

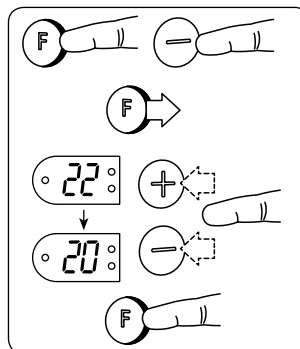

Podržte stlačené tlačidlo F a jeden raz stlačte tlačidlo -. Uvoľnite tlačidlo F. 3-krát blikne indikátor °C a následne začne blikáť aktuálne nastavená teplota. Stlačajte tlačidlá + alebo - dovedy, pokiaľ sa na displeji nezobrazí rovnaká teplota ako je aktuálne nameraná teplota v miestnosti. Nastavenie uložte stlačením tlačidla F na 5 sekúnd.

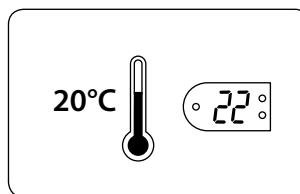

Ohrievač bude teraz pracovať s teplotou zobrazenou na displeji, ktorá bude po určitej dobe zodpovedať skutočnej teplote miestnosti. Aby ste dosiahli správnu kalibráciu, túto procedúru môžete neskôr zopakovať.

## Zresetovanie termostatu na štandardné nastavenie

Poznámka. Zresetovanie nie je možné, ak zobrazená hodnota bliká.

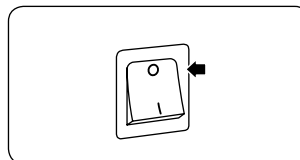

Po zresetovaní budete musieť termostat opätovne naprogramovať podľa inštrukcií k vybranému režimu. Ohrievač vypnite.

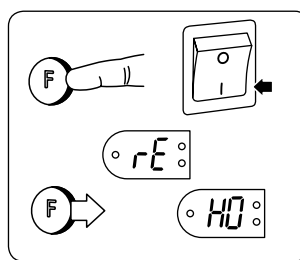

Podržte stlačené tlačidlo F a ohrievač zapnite.

Podržte stlačené tlačidlo F dovedy (dlhšie ako 5 sekúnd), pokiaľ nezačne na displeji blikáť indikátor rE.

Uvoľnite tlačidlo F. Začne blikáť indikátor HO (domácnosť).

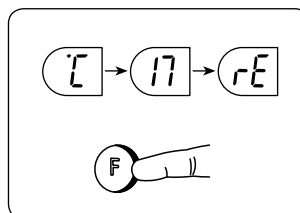

Stlačením tlačidiel + alebo - môžete vybrať režim HO (domácnosť), OF (kancelária) alebo CA (chata).

Stlačením tlačidla F na dlhšie ako 5 sekúnd voľbu potvrdíte.

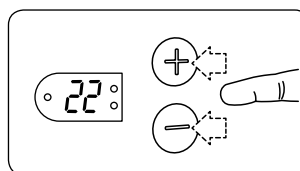

Začne blikáť 22 (°C). Vyberte požadovanú komfortnú teplotu. Stlačením tlačidla F na dlhšie ako 5 sekúnd voľbu potvrdíte.

Ak neurobíte nič, po 7 sekundách sa automaticky uloží nastavenie 22 (°C).

## REŽIM OF (KANCELÁRIA)

**Spustenie a zresetovanie** – je potrebné vykonať po dlhodobom výpadku napájania alebo pri prvom použití.

Procedúra spustenia a zresetovania slúži na inicializáciu správneho režimu a fungovania ohrievača.

Dôležité: Existujú dve rôzne procedúry spustenia.

- 1) Ak na displeji bliká °C – 17 – rE: použite procedúru A.
- 2) Ak na displeji bliká HO: použite procedúru B.

Aby sa daná procedúra aktivovala, musí nastavenie prebehnúť v jednej súvislej sekvencii. Ak procedúru vykonáte nesprávne alebo chybné, vypnite ohrievač a začnite s procedúrou zresetovania odznova.

### Procedúra spustenia A – ak bol ohrievač predtým pripojený do siete a zapnutý:

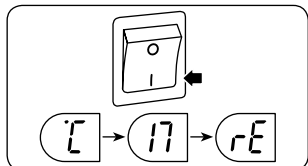

Po zapnutí ohrievača bude na displeji blikáť sekvencia °C – 17 – rE. Znamená to, že termostat bol dlhodobo odpojený a je ho treba reštartovať.

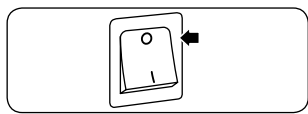

Ohrievač prepnete na štandardné výrobné nastavenia jeho vypnutím sieťovým vypínačom.

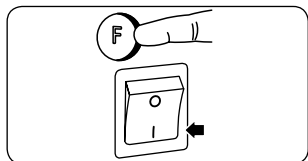

Podržte stlačené tlačidlo (F) a ohrievač zapnite sieťovým vypínačom. Tlačidlo (F) držte stlačené dovtedy, pokiaľ na displeji nezačne blikáť rE, potom ho môžete pustiť.



Po niekoľkých sekundách sa na displeji zobrazí HO.

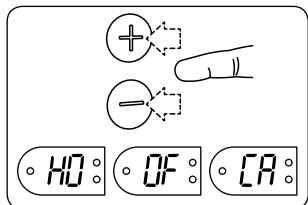

Stláčaním tlačidiel (+) alebo (-) môžete vybrať režim HO (domácnosť), OF (kancelária) alebo CA (chata). Stlačením tlačidla (F) na dlhšie ako 5 sekúnd voľbu potvrdíte.

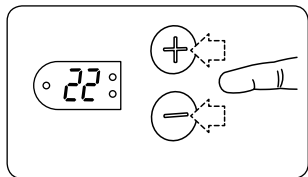

Začne blikáť 22 (°C). Vyberte požadovanú komfortnú teplotu. Stlačením tlačidla (F) na dlhšie ako 5 sekúnd voľbu potvrdíte. Ak neurobíte nič, po 7 sekundách sa automaticky uloží nastavenie 22 (°C).

### Procedúra spustenia B – ak ohrievač nebol od opustenia továrne nikdy zapnutý:

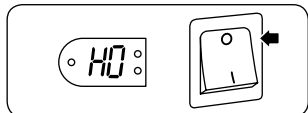

Po zapnutí ohrievača začne na displeji blikáť HO (domácnosť).

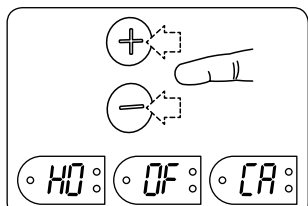

Stláčaním tlačidiel (+) alebo (-) môžete vybrať režim HO (domácnosť), OF (kancelária) alebo CA (chata). Stlačením tlačidla (F) na dlhšie ako 5 sekúnd voľbu potvrdíte.

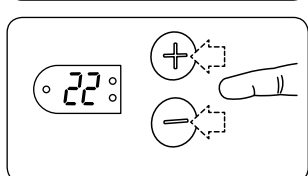

Začne blikáť 22 (°C). Vyberte požadovanú komfortnú teplotu. Stlačením tlačidla (F) na dlhšie ako 5 sekúnd voľbu potvrdíte. Ak neurobíte nič, po 7 sekundách sa automaticky uloží nastavenie 22 (°C).

## Spustenie funkcie obmedzenia teploty

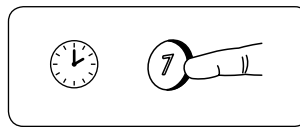

Tri hodiny predtým, ako zvyčajne odchádzate z kancelárie, podržte 5 sekúnd stlačené tlačidlo 7 (napr. o 14.00 stlačte na 5 sekúnd tlačidlo 7).

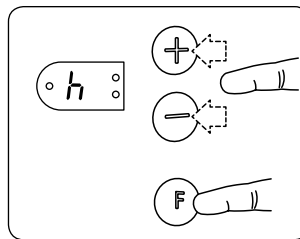

Tri sekundy bude blikáť indikátor h (hodiny) a následne začne blikáť indikátor 12 (hodín). Tlačidlami (+) alebo (-) nastavte dobu, počas ktorej má byť aktívne obmedzenie teploty (v hodinách). (Poznámka. K obmedzeniu teploty dôjde až po troch hod.) Potvrďte krátkym stlačením tlačidla (F).

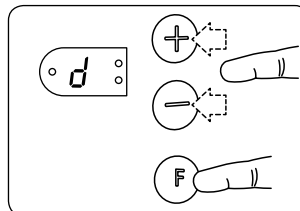

Na tri sekundy sa zobrazí indikátor d (deň). Následne začne blikáť náhodné číslo (1 = pondelok, 2 = utorok, atď.). Tlačidlami (+) alebo (-) vyberte správny deň a potvrdte krátkym stlačením tlačidla (F).

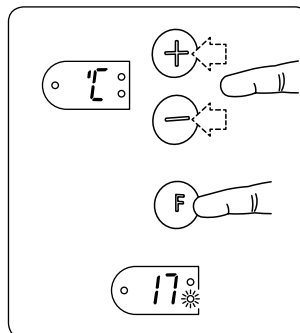

3-krát blikne indikátor °C a následne zostane súvislo blikáť indikátor 17 (°C). Tlačidlami (+) alebo (-) vyberte požadovanú obmedzenú teplotu. Potvrďte krátkym stlačením tlačidla (F).

Ešte ďalšie tri hodiny zostane nastavená komfortná teplota a následne sa automaticky aktivuje obmedzená teplota.

(Např. o 17.00 sa aktivuje cyklus s obmedzenou teplotou a LED indikátor (1) zostane pomaly blikáť.)

## Indikátor obmedzenej teploty

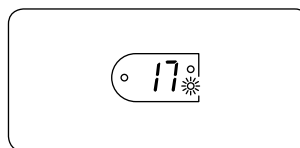

V cykle s obmedzenou teplotou zostane LED indikátor (1) pomaly blikáť. Ak súvislo svieti, indikuje, že funkcia obmedzenia teploty nie je momentálne aktivovaná, avšak spustí sa večer v nastavený čas.

## Práca nadčas

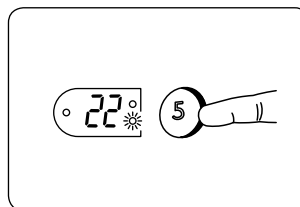

Na 5 sekúnd stlačte tlačidlo 5. Na displeji sa zobrazí nastavená komfortná teplota. LED indikátor nad tlačidlom 5 zostane súvislo svietiť a LED indikátor nad tlačidlom 7 začne blikáť. Týmto ste na ďalších 5 hodín nastavili komfortnú teplotu.

## Zrušenie cyklu obmedzenia teploty

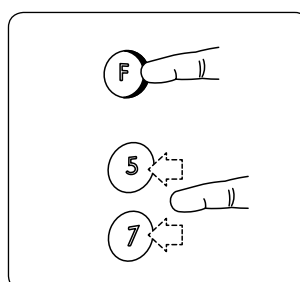

Momentálne aktívny alebo najbližší cyklus obmedzenia teploty potlačíte podržaním tlačidla (F) a stlačením tlačidla 7. Počas príslušného cyklu zostane indikátor súvislo svietiť. Obmedzenie teploty sa aktivuje v ďalšom cykle.

## Zmena aktuálne nastavenej teploty

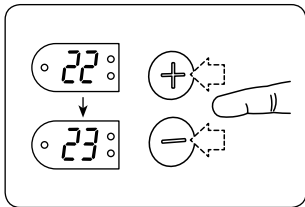

Nastavenie inej teploty počas cyklu s komfortnou alebo obmedzenou teplotou bez jej uloženia (stlačením tlačidla **F** na 5 sekúnd) bude platiť iba počas aktuálneho cyklu.

## Výber nového nastavenia obmedzenej teploty

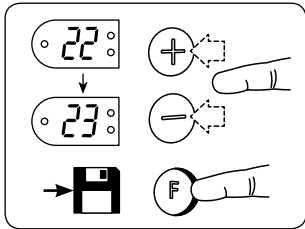

V režime obmedzenej teploty vyberte stlačením tlačidiel **+** alebo **-** novú obmedzenú teplotu. Nastavenie uložíte stlačením tlačidla **F** na dlhšie ako 5 sekúnd.

## Zmena trvania obmedzenia teploty alebo úrovne nastavenej obmedzenej teploty

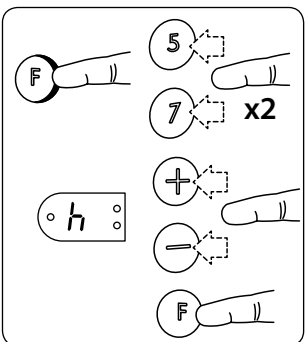

Podržte stlačené tlačidlo **F** a dvakrát stlačte tlačidlo **7** alebo **5**. Uvoľnite tlačidlo **F**. Indikátor h (hodiny) 3-krát blikne.

Tlačidlami **+** alebo **-** nastavte dobu trvania obmedzenia teploty v hodinách.

Potvrďte krátkym stlačením tlačidla **F**.

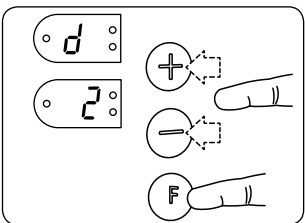

Na tri sekundy sa zobrazí indikátor d (deň) a následne náhodné číslo.

Tlačidlami **+** alebo **-** zadajte správny deň v týždni (pondelok = 1, atď.).

Potvrďte krátkym stlačením tlačidla **F**.

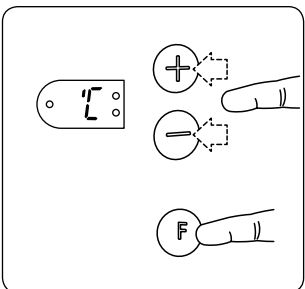

3-krát blikne indikátor °C a následne začne blikať aktuálne nastavená obmedzená teplota. Tlačidlami **+** alebo **-** nastavte požadovanú obmedzenú teplotu.

Potvrďte krátkym stlačením tlačidla **F**.

## Trvalá deaktivácia funkcie obmedzenia teploty

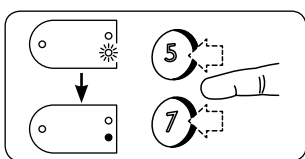

Ak chcete trvalo deaktivovať funkciu obmedzenia teploty, stlačajte tlačidlo **5** alebo **7** dovtedy, pokiaľ nezhasne zelený indikátor.

## Detký zámok

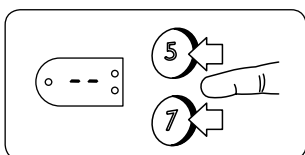

Uzamknutie: Podržte súčasne stlačené tlačidlá **7** a **5** dovtedy, pokiaľ sa na displeji nezobrazí --.

Odomknutie: Podržte súčasne stlačené tlačidlá **7** a **5** dovtedy, pokiaľ z displeja nezmizne --.

## Kalibrácia

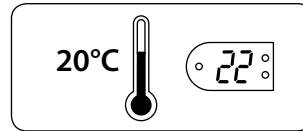

Ak skutočná teplota v miestnosti nezodpovedá nastaveniu ohrievača Neo, mali by ste ohrievač skalibrovať.

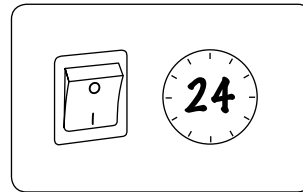

Najprv ponechajte ohrievač v prevádzke pri ustálenej teplote najlepšie minimálne 24 hodín, pri zatvorených dverách a oknách. Uistíte sa tým, že Neo reguluje teplotu v miestnosti.

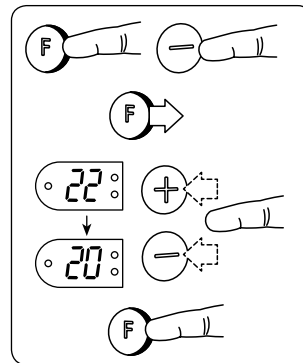

Podržte stlačené tlačidlo **F** a jeden raz stlačte tlačidlo **-**. 3-krát blikne indikátor °C a následne začne blikať aktuálne nastavená teplota. Stlačajte tlačidlá **+** alebo **-** dovtedy, pokiaľ sa na displeji nezobrazí rovnaká teplota ako je aktuálne nameraná teplota v miestnosti. Nastavenie uložte stlačením tlačidla **F** na 5 sekúnd.

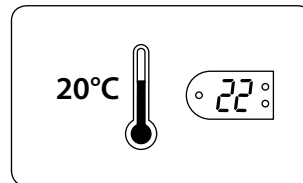

Ohrievač bude teraz pracovať s teplotou zobrazenou na displeji, ktorá bude po určitej dobe zodpovedať skutočnej teplote miestnosti. Aby ste dosiahli správnu kalibráciu, túto procedúru môžete neskôr zopakovať.

## Zresetovanie termostatu na štandardné nastavenie

Poznámka. Zresetovanie nie je možné, ak zobrazená hodnota bliká.

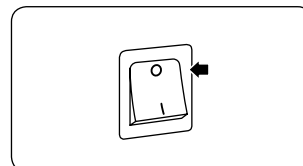

Po zresetovaní budete musieť termostat opätovne naprogramovať podľa inštrukcií k vybranému režimu. Ohrievač vypnite.

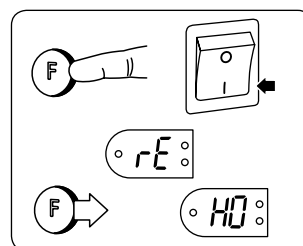

Podržte stlačené tlačidlo **F** a ohrievač zapnite.

Podržte stlačené tlačidlo **F** dovtedy (dlhšie ako 5 sekúnd), pokiaľ nezačne na displeji blikať indikátor rE.

Uvoľnite tlačidlo **F**. Začne blikať indikátor HO (domácnosť).

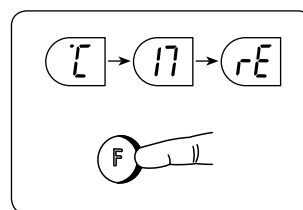

Stlačením tlačidiel **+** alebo **-** môžete vybrať režim HO (domácnosť), OF (kancelária) alebo CA (chata).

Stlačením tlačidla **F** na dlhšie ako 5 sekúnd voľbu potvrdíte.

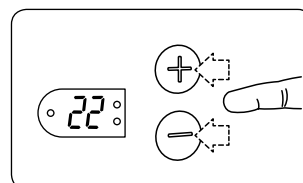

Začne blikať 22 (°C). Vyberte požadovanú komfortnú teplotu.

Stlačením tlačidla **F** na dlhšie ako 5 sekúnd voľbu potvrdíte.

Ak neurobite nič, po 7 sekundách sa automaticky uloží nastavenie 22 (°C).

## REŽIM CA (CHATA)

**Dôležité!** V režime CA (chata) sa akákoľvek nastavená teplota automaticky uloží.

Dôvod: Po opustení chaty s nastavenou nízkou teplotou, ktorá je dostatočne vysoká na ochranu pred zamrznutím, sa toto nastavenie uloží bez akéhokoľvek ďalšieho potvrdzovania a automaticky sa nastaví po výpadku napájania, nezávisle od jeho dĺžky. Toto nastavenie zaisťuje, že aj pri dlhej dobe bez dozoru zostane vždy nastavená nízka teplota a spotreba energie na minime. Po dlhšom výpadku napájania sa ohrievač naštartuje s nastavenou nízkou teplotou nezávisle od nastavenej komfortnej alebo obmedzenej teploty.

**Spustenie a zresetovanie** – je potrebné vykonať po dlhodobom výpadku napájania alebo pri prvom použití. Procedúra spustenia a zresetovania slúži na inicializáciu správneho režimu a fungovania ohrievača.

**DÔLEŽITÉ:** Existujú dva rôzne spôsoby spustenia.

- 1) Ak na displeji bliká °C – 17 – rE: použijete procedúru A.
- 2) Ak na displeji bliká HO: použijete procedúru B.

Aby sa daná procedúra aktivovala, musí nastavenie prebehnúť v jednej súvislej sekvencii. Ak procedúru vykonáte nesprávne alebo chybné, vypnite ohrievač a začnite s procedúrou zresetovania odznova.

### Procedúra spustenia A – ak bol ohrievač predtým pripojený do siete a zapnutý:

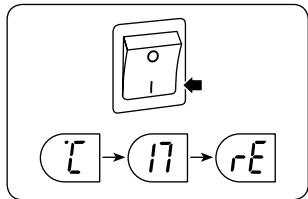

Po zapnutí ohrievača bude na displeji blikáť sekvencia °C – 17 – rE. Znamená to, že termostat bol dlhodo-  
bo odpojený a je ho treba reštartovať.

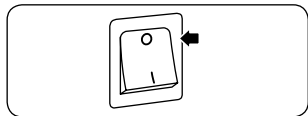

Ohrievač prepnete na štandardné výrobné nastavenia jeho vypnutím sieťovým vypínačom.

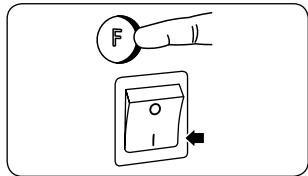

Podržte stlačené tlačidlo F a ohrievač zapnite sieťovým vypínačom. Tlačidlo F držte stlačené dovtedy, pokiaľ na displeji nezačne blikáť rE, potom ho môžete pustiť.



Po niekoľkých sekundách sa na displeji zobrazí HO.

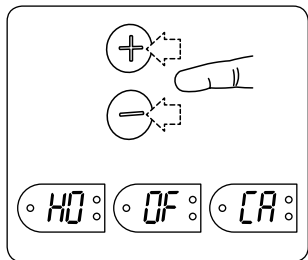

Stláčaním tlačidiel + alebo - môžete vybrať režim HO (domácnosť), OF (kancelária) alebo CA (chata). Stlačením tlačidla F na dlhšie ako 5 sekúnd voľbu potvrdíte.

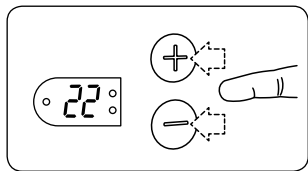

Začne blikáť 22 (°C). Vyberte požadovanú komfortnú teplotu. Stlačením tlačidla F na dlhšie ako 5 sekúnd voľbu potvrdíte. Ak neurobíte nič, po 7 sekundách sa automaticky uloží nastavenie 22 (°C).

### Procedúra spustenia B – ak ohrievač nebol od opustenia továrne nikdy zapnutý:

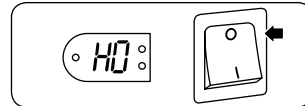

Po zapnutí ohrievača začne na displeji blikáť HO (domácnosť).

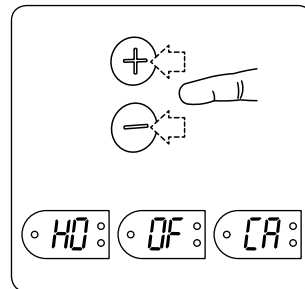

Stláčaním tlačidiel + alebo - môžete vybrať režim HO (domácnosť), OF (kancelária) alebo CA (chata). Stlačením tlačidla F na dlhšie ako 5 sekúnd voľbu potvrdíte.

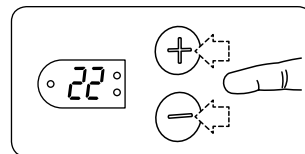

Začne blikáť 22 (°C). Vyberte požadovanú komfortnú teplotu. Stlačením tlačidla F na dlhšie ako 5 sekúnd voľbu potvrdíte. Ak neurobíte nič, po 7 sekundách sa automaticky uloží nastavenie 22 (°C).

### Spustenie funkcie obmedzenia teploty

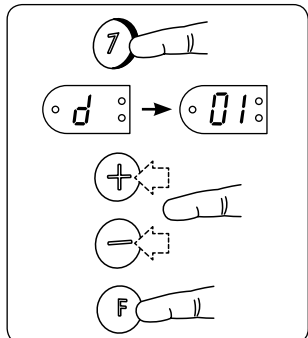

Na 5 sekúnd stlačte tlačidlo 7. 3-krát blikne indikátor d (dni). Zostane súvislo blikáť indikátor 01 (dni). Stláčaním tlačidiel + alebo - vyberte dobu trvania cyklu (v dňoch). (Môžete nastaviť dobu od 01 do 40 dní.) Potvrdíte stlačením tlačidla F.

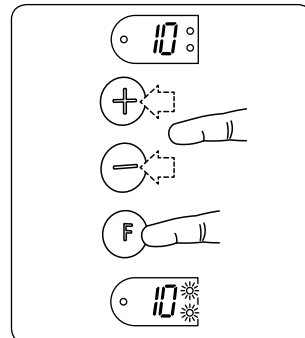

Začne blikáť 10 (°C). Tlačidlami + alebo - nastavte teplotu dostatočne vysokú na ochranu pred zamrznutím. Potvrdíte stlačením tlačidla F. Zobrazí sa nastavená teplota a LED indikátory 7 a 5 zostanú pomaly blikáť.

## Po skončení cyklu s obmedzenou teplotou

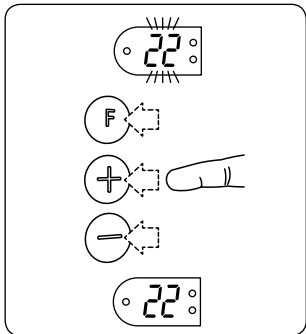

Po skončení cyklu s teplotou nastavenou na ochranu pred zamrznutím začne blikať hodnota komfortnej teploty, ktorá indikuje potrebu potvrdenia. Stlačením akéhokoľvek tlačidla sa potvrdí zobrazená komfortná teplota a spustí sa cyklus s nastavenou komfortnou teplotou.

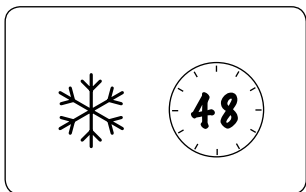

Ak pri blikajúcom displeji neurobite nič, po 48 hodinách sa automaticky spustí ďalší cyklus s teplotou nastavenou na ochranu pred zamrznutím.

## Zrušenie cyklu s teplotou nastavenou na ochranu pred zamrznutím

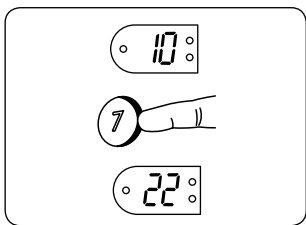

Ak chcete ukončiť aktuálny cyklus s teplotou nastavenou na ochranu pred zamrznutím, na dlhšie ako 5 sekúnd stlačte tlačidlo 7.

## Výber nového nastavenia obmedzenej teploty

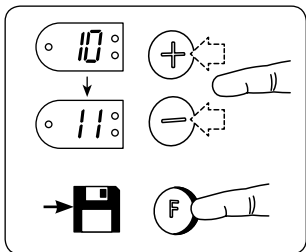

V režime obmedzenej teploty vyberte stláčaním tlačidiel + alebo - novú obmedzenú teplotu. Nastavenie uložíte stlačením tlačidla F na dlhšie ako 5 sekúnd.

## Detský zámok

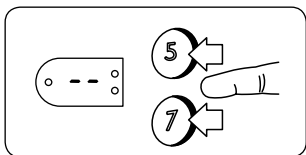

Uzamknutie: Podržte súčasne stlačené tlačidlá 7 a 5 dovtedy, pokiaľ sa na displeji nezobrazí --.

Odomknutie: Podržte súčasne stlačené tlačidlá 7 a 5 dovtedy, pokiaľ z displeja nezmizne --.

## Kalibrácia

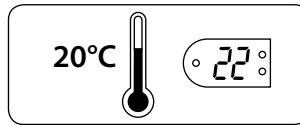

Ak skutočná teplota v miestnosti nezodpovedá nastaveniu ohrievača Neo, mali by ste ohrievač skalibrovať.

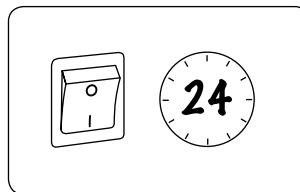

Najprv ponechajte ohrievač v prevádzke pri ustálenej teplote najlepšie minimálne 24 hodín, pri zatvorených dverách a oknách. Uistite sa tým, že Neo reguluje teplotu v miestnosti.

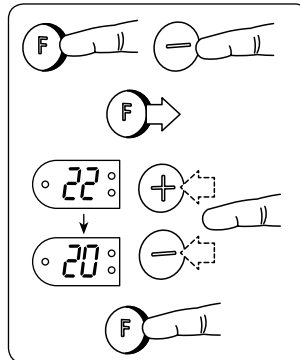

Podržte stlačené tlačidlo F a jeden raz stlačte tlačidlo -. 3-krát blikne indikátor °C a následne začne blikať aktuálne nastavená teplota. Stlačajte tlačidlá + alebo - dovtedy, pokiaľ sa na displeji nezobrazí rovnaká teplota ako je aktuálne nameraná teplota v miestnosti. Nastavenie uložíte stlačením tlačidla F na 5 sekúnd.

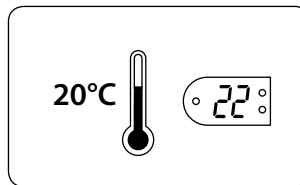

Ohrievač bude teraz pracovať s teplotou zobrazenou na displeji, ktorá bude po určitej dobe zodpovedať skutočnej teplote miestnosti. Aby ste dosiahli správnu kalibráciu, túto procedúru môžete neskôr zopakovať.

## Zresetovanie termostatu na štandard. nastavenie

Poznámka. Zresetovanie nie je možné, ak zobrazená hodnota bliká.

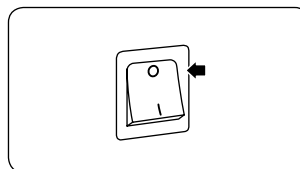

Po zresetovaní budete musieť termostat opätovne naprogramovať podľa inštrukcií k vybranému režimu. Ohrievač vypnite.

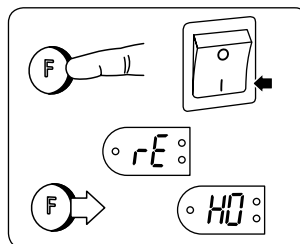

Podržte stlačené tlačidlo F a ohrievač zapnite.

Podržte stlačené tlačidlo F dovtedy (dlhšie ako 5 sekúnd), pokiaľ nezačne na displeji blikať indikátor rE.

Uvoľnite tlačidlo F. Začne blikať indikátor HO (domácnosť).

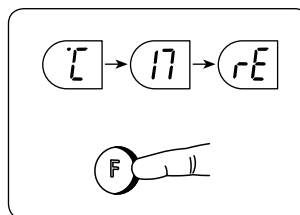

Stláčaním tlačidiel + alebo - môžete vybrať režim HO (domácnosť), OF (kancelária) alebo CA (chata).

Stlačením tlačidla F na dlhšie ako 5 sekúnd voľbu potvrdíte.

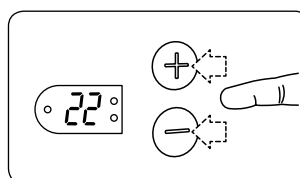

Začne blikať 22 (°C). Vyberte požadovanú komfortnú teplotu.

Stlačením tlačidla F na dlhšie ako 5 sekúnd voľbu potvrdíte.

Ak neurobite nič, po 7 sekundách sa automaticky uloží nastavenie 22 (°C).

# NÁVOD NA INŠTALÁCIU

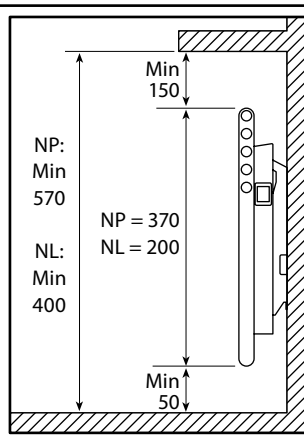
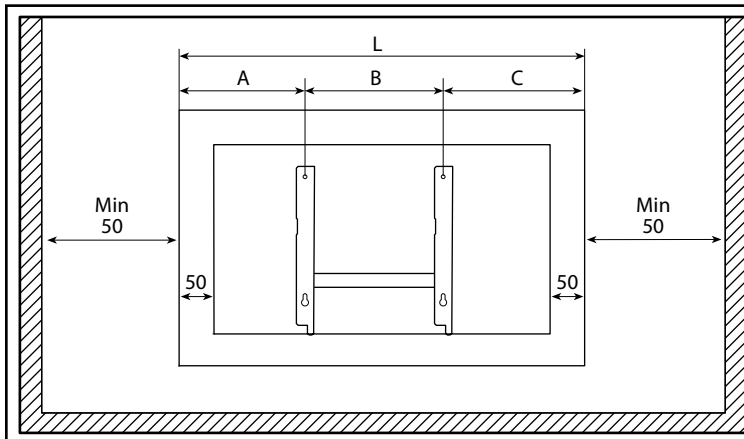
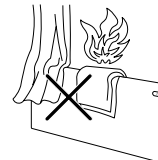
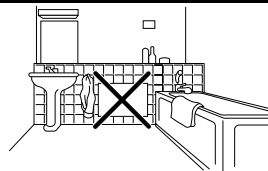
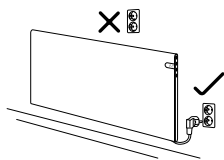

NP	A	B	C	L
NP 04	137	202	135	474
NP 06	194	202	193	589
NP 08	202	302	200	704
NP 10	230	302	230	762
NP 12	167	605	162	934
NP 14	224	605	220	1049
NP 20	397	605	392	1394

NL	A	B	C	L
NL 04	139	300	211	650
NL 06	249	300	321	870
NL 08	182	600	268	1050
NL 10	300	600	380	1280
NL 12	406	600	444	1450
NL 15	263	1200	287	1750

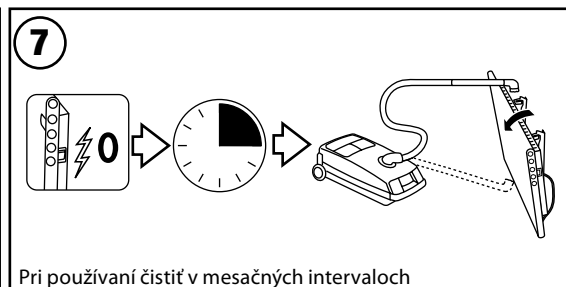
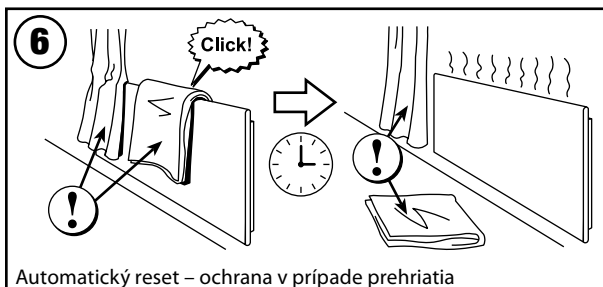
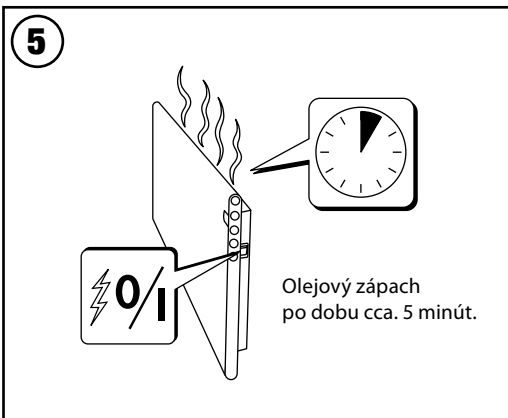
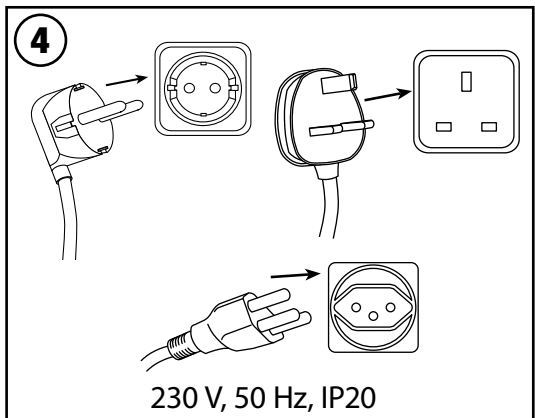
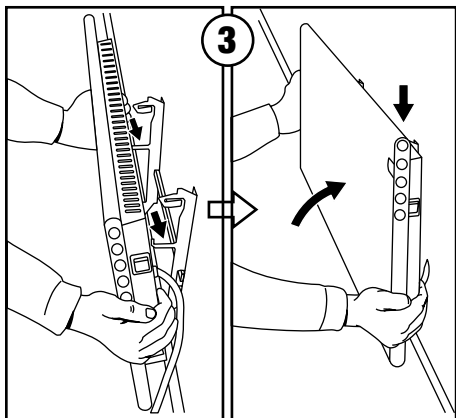
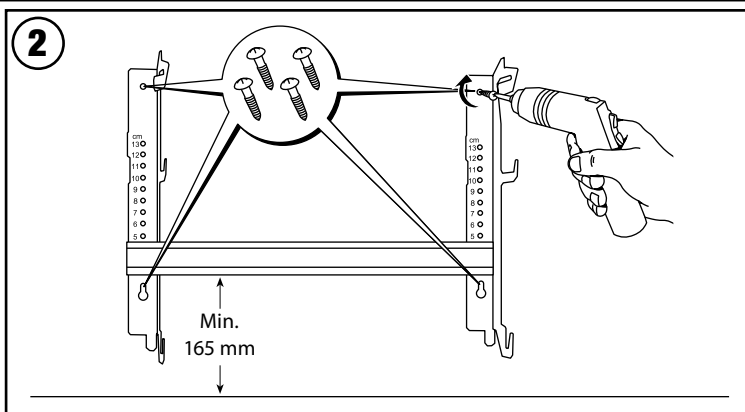
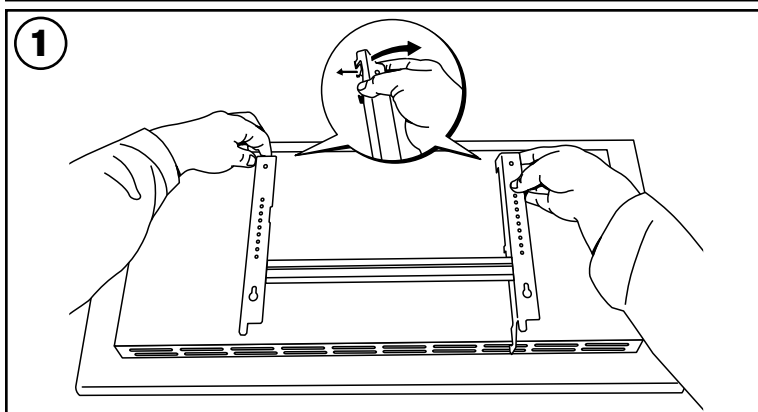

Tento symbol znamená „NEZAKRÝVAŤ!“

Toto zariadenie nie je určené pre používanie osobami (vrátane detí) s obmedzenými fyzickými, zmyslovými alebo duševnými schopnosťami, alebo s nedostatkom skúseností a znalostí, pokiaľ nie sú pod dohľadom alebo neobdržali inštrukcie týkajúce sa použitia zariadenia osobou zodpovednou za ich bezpečnosť.

Aby sa deti nehrali so zariadením, mali by byť pod dozorom.

Aby sa predišlo možnému nebezpečenstvu, poškodený napájací kábel musí vymeniť výrobca, jeho servisný technik, alebo osoba s podobnou kvalifikáciou.

[www.adax.no](http://www.adax.no)  
[www.adaxneo.sk](http://www.adaxneo.sk)