

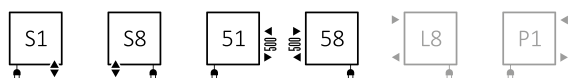

kolor  
w cenie

projekt: *Terma*

## Podłączenia:



Grzejniki elektryczne

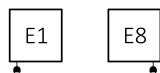

## Polecamy:

Zestaw zintegrowany termostatyczny z rurką zanurzeniową dla podłączeń S1 i S8



Zestaw maskujący zintegrowany



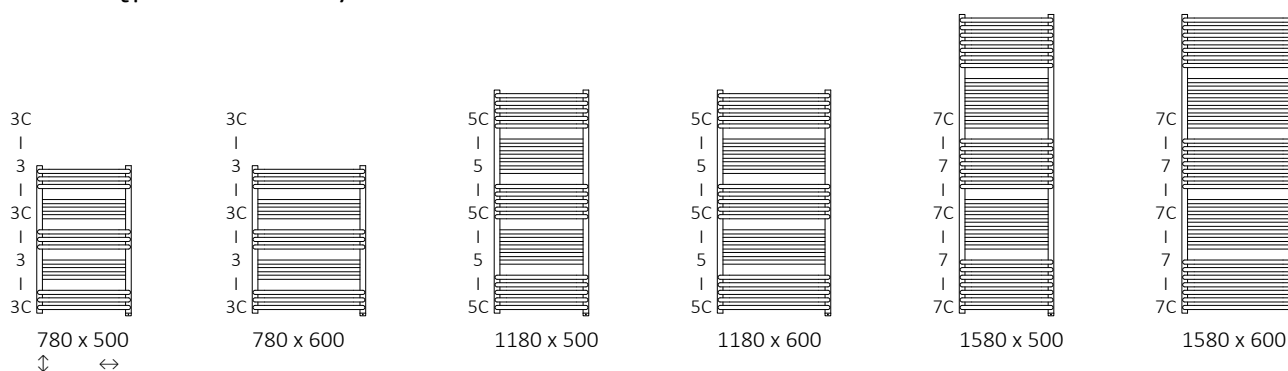

## Dostępne rozmiary:



## Dane techniczne:

Ciśnienie robocze: 1,0 MPa Maksymalna temperatura pracy: 82°C

A ↓	B ↔	C5 [mm]	75/65/20°C [W]	55/45/20°C [W]	 [W]	D [mm]	E [mm]	F [mm]	 [dm³]	 [kg]	Kod produktu	Kod konfiguracji s. 3
<b>farba proszkowa</b>												
780	500	500	392	211	400	470	640	70	3,27	6,72	WZPAN078050	
780	600	500	471	254	400	570	640	70	3,72	7,68	WZPAN078060	
1180	500	500	638	342	600	470	1040	70	5,33	10,84	WZPAN118050	
1180	600	500	766	411	800	570	1040	70	6,07	12,44	WZPAN118060	
1580	500	500	883	473	800	470	1440	70	7,38	14,96	WZPAN158050	
1580	600	500	1061	568	1000	570	1440	70	8,42	17,20	WZPAN158060	
<b>powłoka galwaniczna</b>												
780	500	500	274	140	300	470	640	70	3,27	6,72	WZPAN078050	
780	600	500	330	168	300	570	640	70	3,72	7,68	WZPAN078060	
1180	500	500	447	228	400	470	1040	70	5,33	10,84	WZPAN118050	
1180	600	500	536	273	600	570	1040	70	6,07	12,44	WZPAN118060	
1580	500	500	618	315	600	470	1440	70	7,38	14,96	WZPAN158050	
1580	600	500	743	379	800	570	1440	70	8,42	17,20	WZPAN158060	

# Pola One

Grzejnik posiada wbudowaną grzałkę One.

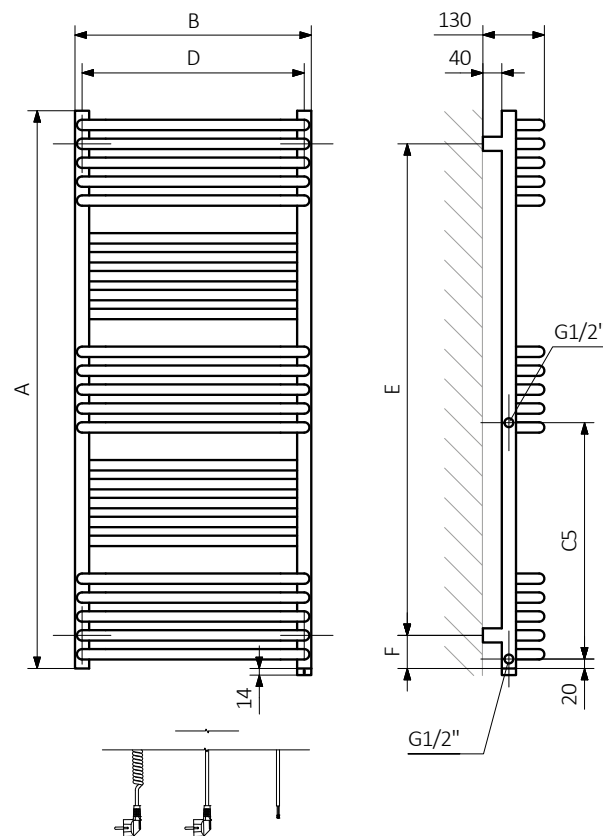
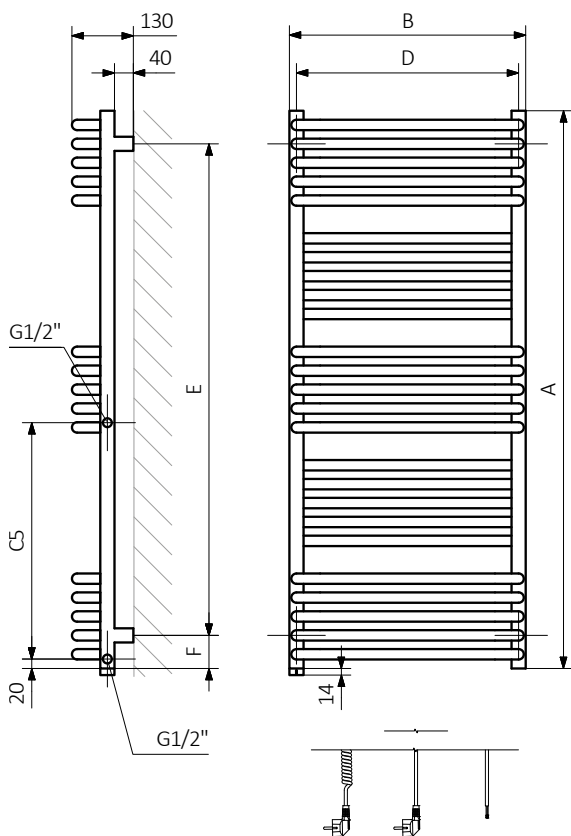
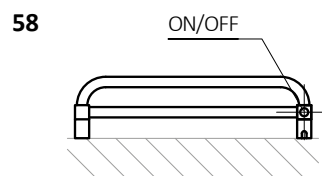
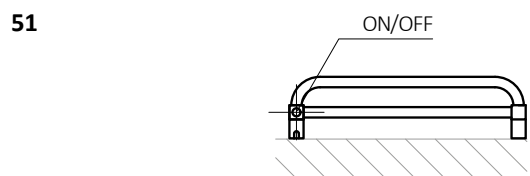
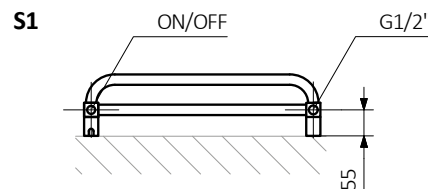
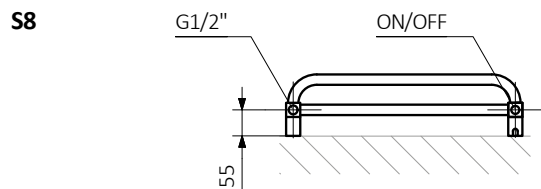

A – wysokość B – szerokość C1-C5 – rozstaw podłączeń D – rozstaw konsol w poziomie E – rozstaw konsol w pionie, F – odległość od osi dolnej konsoli do dolnej krawędzi kolektora

**Kolektor:**

**Profil:**

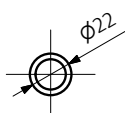
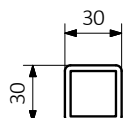



W tabelach przy kartach technicznych produktów umieszczone są kody produktów, które dostarczają podstawowych informacji o produktach. W celu doprecyzowania właściwości produktu kody produktów należy uzupełnić o pełny kod konfiguracji. Kod konfiguracji należy umieścić w ciągu znaków po kodzie produktu jak w przykładzie poniżej:

## Budowa kodu konfiguracji grzejnika c.o. z wbudowaną grzałką One oraz budowa kodu konfiguracji grzejnika elektrycznego z czynnikiem grzewczym i wbudowaną grzałką One.

WWBNN076050

K916E1W

KOD KARTOTEKI  
(umieszczony w tabeli przy produkcie)

KOD KONFIGURACJI  
(uzupełniany ręcznie)

### Konfiguracja

K 916 E1 P

kod opakowania    kod koloru    kod podłączenia    kod typu kabla grzałki  
*K - karton*

### Proszkowy podkład cynkowy

**C** – kod proszkowego podkładu cynkowego uzupełniany jest w kodzie nietypowości.

WLAL054030 K916SX **C** *kod nietypowości*



## Legenda



Grzejnik dostępny także w wersji chromowanej.



Grzejnik dostępny w wersji c.o.



Grzejnik przystosowany do pracy jako grzejnik c.o. z podłączoną grzałką elektryczną.



Grzejnik dostępny w wersji elektrycznej z przewodem grzejnym lub z czynnikiem grzewczym i grzałką. Produkt fabrycznie przetestowany i gotowy do użytku.



Podstawowy wariant podłączenia grzejnika. Ikona wskazuje sposób zasilania oraz powrotu wody w danym podłączeniu oraz umiejscowienie wkładki termostatycznej oraz grzałki, jeśli istnieje możliwość ich zamontowania.



Typ podłączenia opcjonalnego dla danego grzejnika.



Moc grzejnika elektrycznego lub sugerowana moc grzałki przeznaczonej do grzejnika c.o.



Waga.



Pojemność.